

technocamps



UNDEB EWROPEAIDD
EUROPEAN UNION



Llywodraeth Cymru
Welsh Government

Cronfa Gymdeithasol Ewrop
European Social Fund



Prifysgol
Abertawe
Swansea
University



CARDIFF
UNIVERSITY
PRIFYSGOL
CAERDYDD



PRIFYSGOL
BANGOR
UNIVERSITY



Cardiff
Metropolitan
University

Prifysgol
Metropolitan
Caerdydd

it.wales



PRIFYSGOL
ABERYSTWYTH
UNIVERSITY

PRIFYSGOL
Glyndŵr
Wrecsam

PRIFYSGOL
Wrexham
glyndŵr
UNIVERSITY

University of
South Wales
Prifysgol
De Cymru

Cyfathrebu gyda micro:bit



Beth yw
micro:bit?



Beth yw micro:bit?

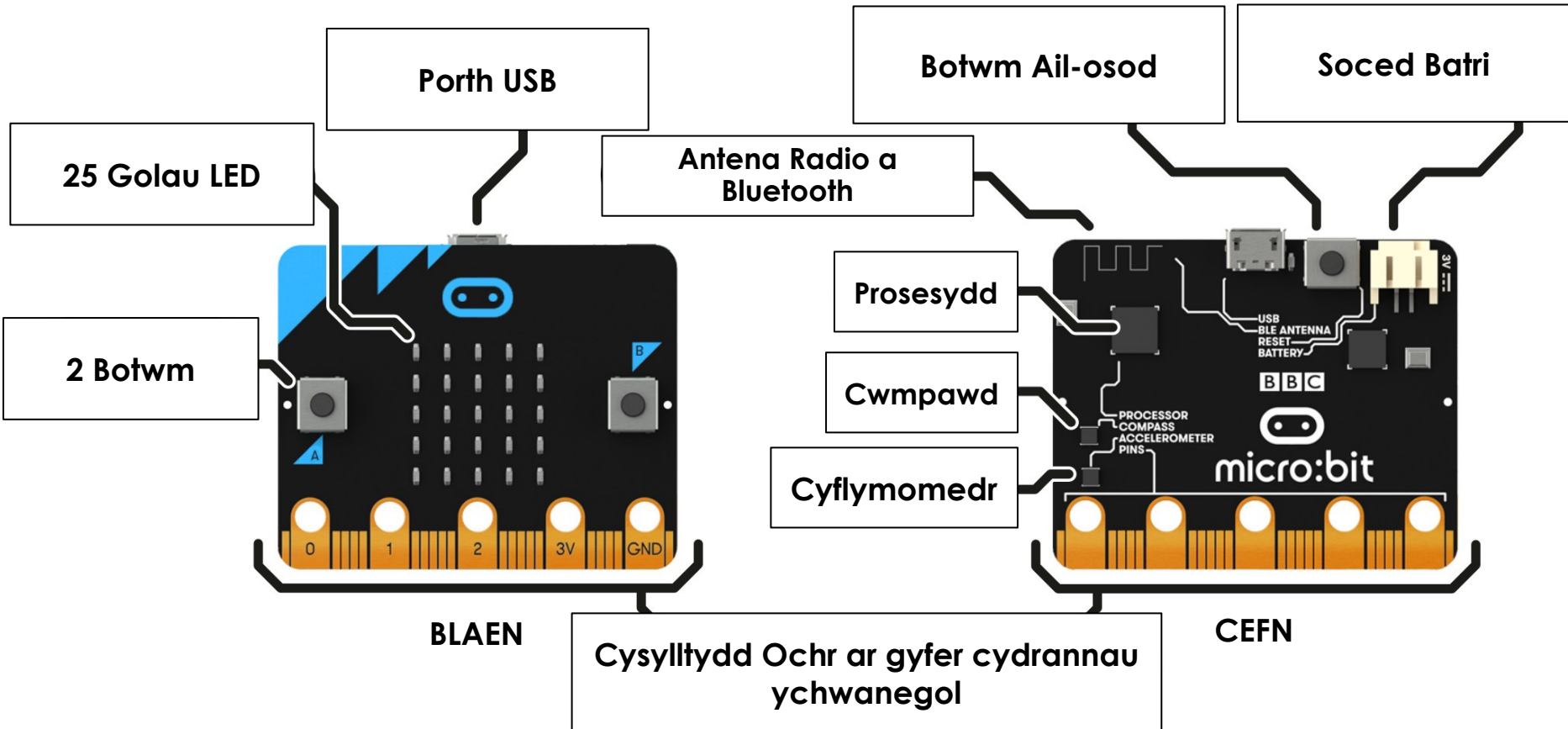

Dechrau gyda MakeCode

makecode.microbit.org

Microsoft | micro:bit

Newydd? Dechrau yma!

Dechrau Tiwtorial

Fy Mhrosiectau Gweld Pob Un

Mewngludo

Prosiect Newydd

Dechrau gyda MakeCode

Cliciwch Prosiect Newydd



Dylai Edrych fel hwn!

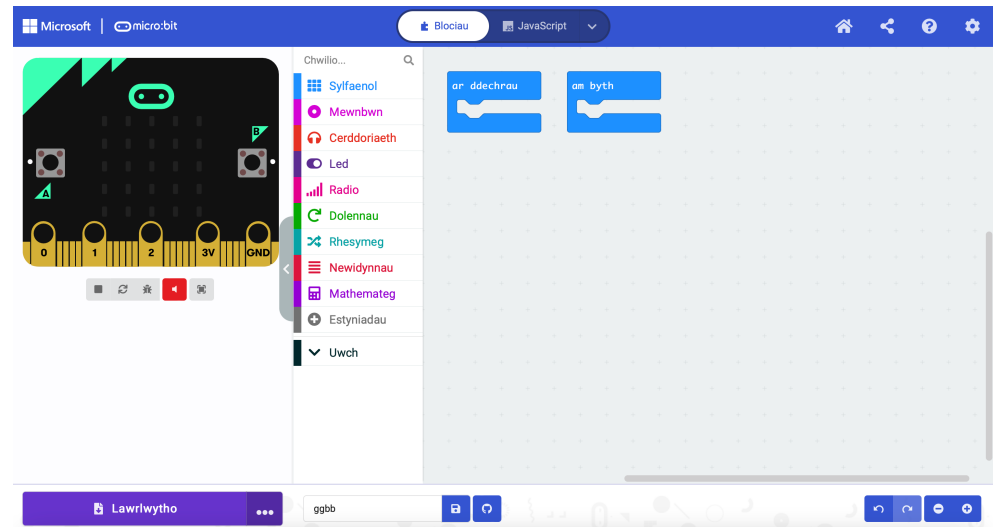

Efelychydd

Iaith Rhaglennu

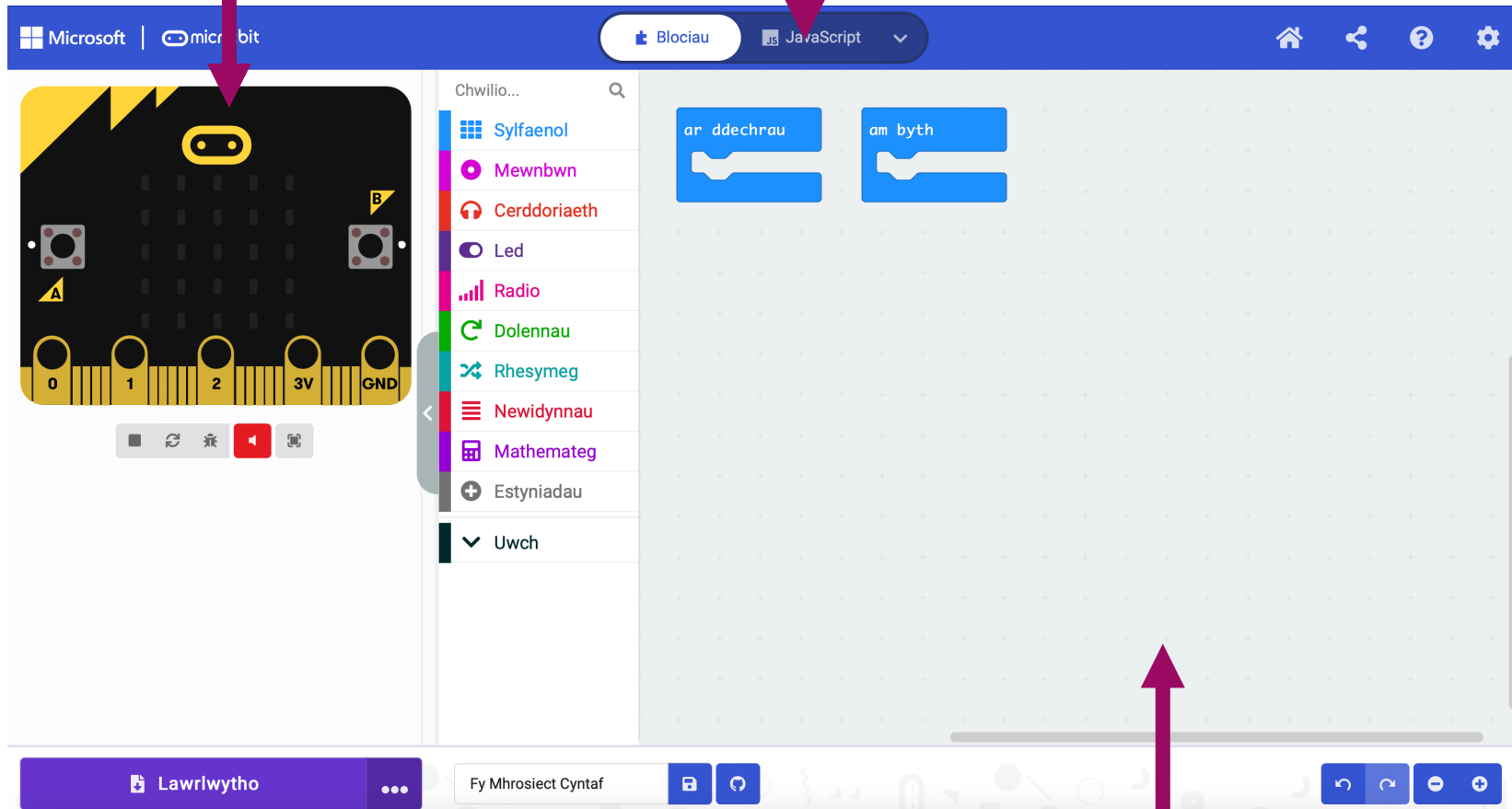

Cadw a lawrlwytho

Ffenestr Codio

Cysylltu'r micro:bit

1. Plygiwch y micro:bit i'ch cyfrifiadur

2. Ar waelod chwith eich sgrin, cliciwch ar y 3 dot wrth ymyl 'Lawrlwytho', yna cliciwch ar 'Connect Device'

3. Dilynwch y cyfarwyddiadau ar y sgrin nes i chi weld y ffenestr naid hon

4. Cliciwch enw eich dyfais (dylai fod yr unig opsiwn)

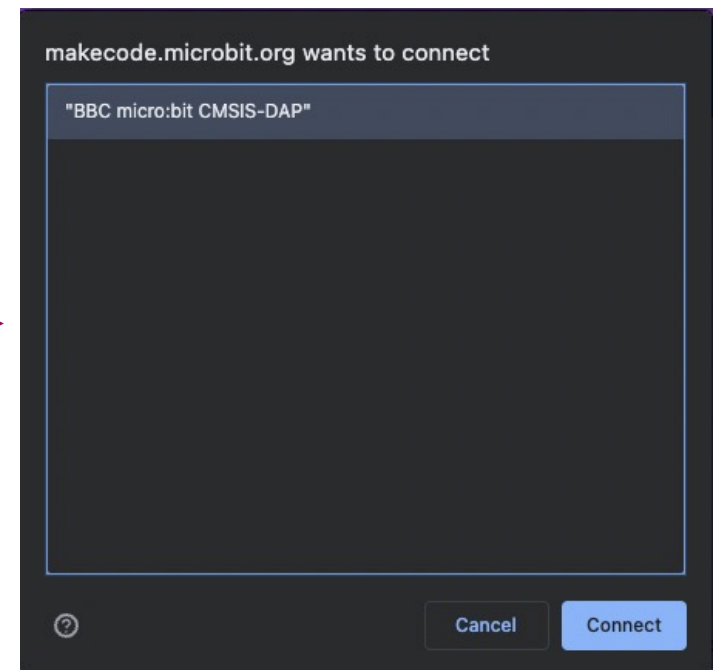
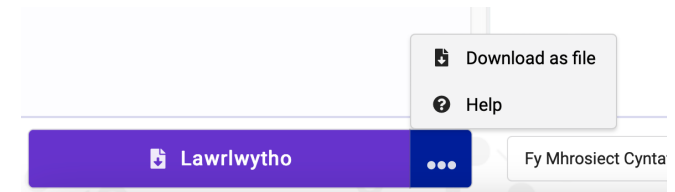



Tasg:
Gwena!

Gwena!

Gadewch i ni ddechrau trwy arddangos wyneb hapus:

1. Cliciwch ar sylfaenol
2. Cliciwch ar y bloc dangos eicon
3. Llusgwch ef a'i ollwng i'r bloc am byth
4. Defnyddiwch y gwymplen i newid yr eicon i wyneb hapus
5. Cliciwch ar lawrlwytho

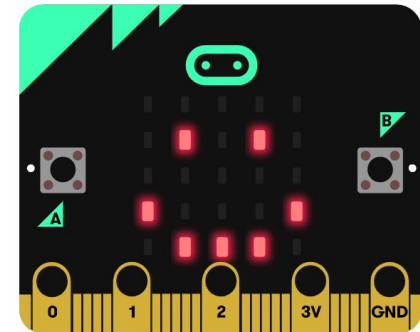

Beth sy'n digwydd i'r micro:bit?

Ceisiwch ddewis eicon gwahanol!

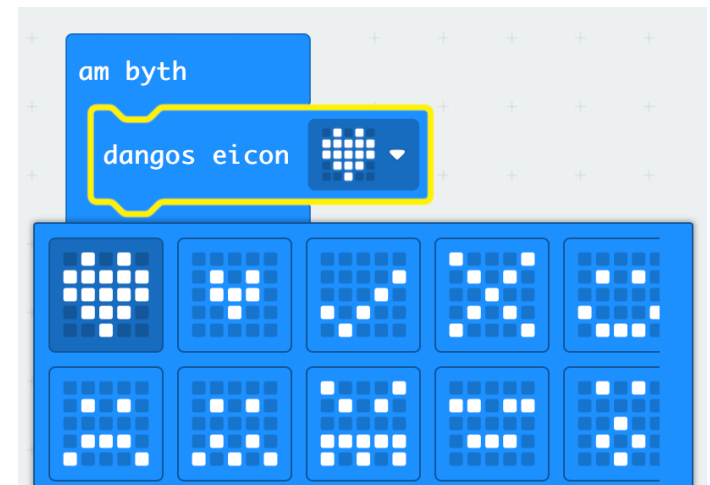

Eiconau Eich Hun

Mae'r gorchymyn **dangos leds** yn caniatáu inni ddewis yn union pa oleuadau LED yr ydym am eu goleuo.

Gellir defnyddio hwn i greu eich eiconau eich hun.

Gweld pa siapiau y gallwch chi eu gwneud. Cofiwch glicio lawrlwytho!





Tasg: Newid Gwynebau

Iteriad (Dolennau)

- Mae dolenni yn ein galluogi i ailadrodd gorchmynion.
- Gellir eu hailadrodd am byth, am nifer penodol o weithiau, neu am gyflwr penodol. Gelwir y broses hon yn Iteriad (Iteration).
- Mae'r gorchmynion hyn i'w cael yn yr adran Dolennau

Y Dolen Ragosodedig

- Mae gennym orchymyn dolen ragosodedig pan fyddwn yn cychwyn y prosiect micro:bit - y ddolen am byth.
- Mae'r ddolen am byth yn rhedeg set o orchmynion nes bod y micro:bit wedi'i ddad-blygio neu ei ailosod.
- Dim ond un ddolen am byth y gallwch chi ei chael yn y cod micro:bit.

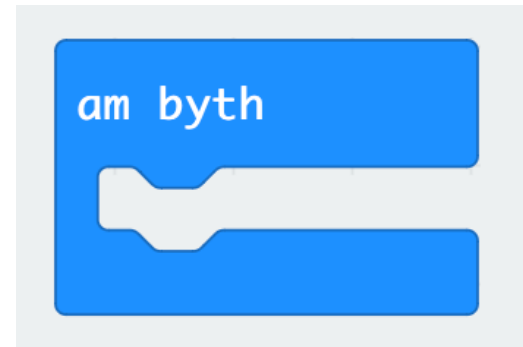

Newid Gwynebau

- Rydym wedi creu algorithm sy'n dangos yr eicon wyneb hapus ar y micro:bit.
- Nawr gallwn ymestyn ein algorithm i ddangos animeiddiad.
- Ychwanegu gorchymyn oedi (ms) 100 ac ychwanegu eicon wyneb trist ar ôl yr oedi.
- Beth sy'n digwydd pan fyddwch chi'n lawrlwytho'r rhaglen i'r micro:bit?

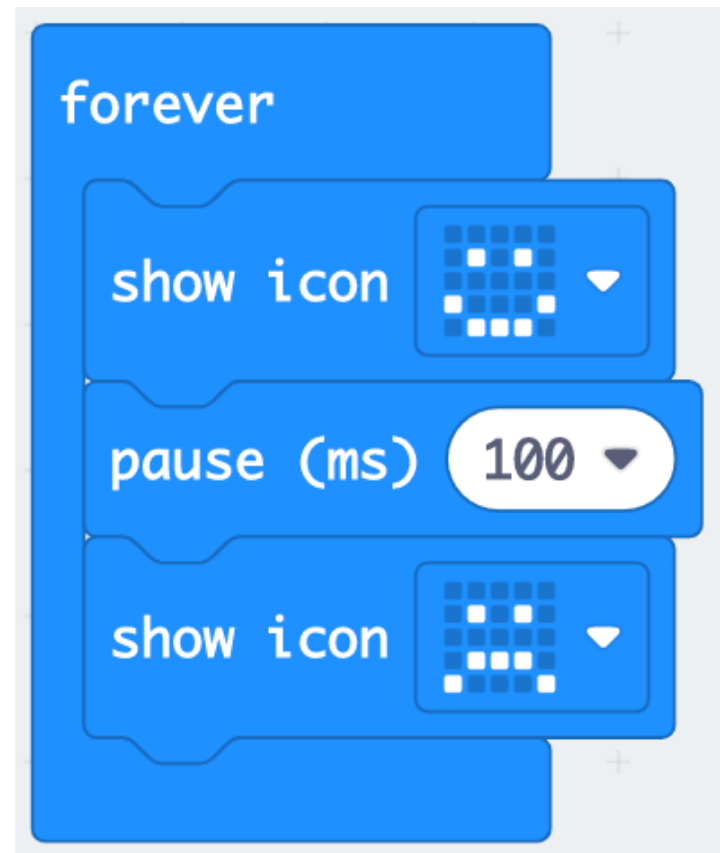

Ar Ddechrau vs Am Byth

- Bydd **ar ddechrau** yn rhedeg y cod cyn gynted ag y bydd y micro:bit yn dechrau ac yn gorffen unwaith y bydd y cod tu fewn iddo yn dod i ben.
- Bydd **am byth** yn rhedeg y cod, wel... **am byth!**
- Rhowch gynnig ar y ddwy enghraifft hyn. Beth sy'n digwydd yn wahanol pan fyddwch chi'n rhoi'r cod yn y bloc ar ddechrau yn lle'r bloc am byth?

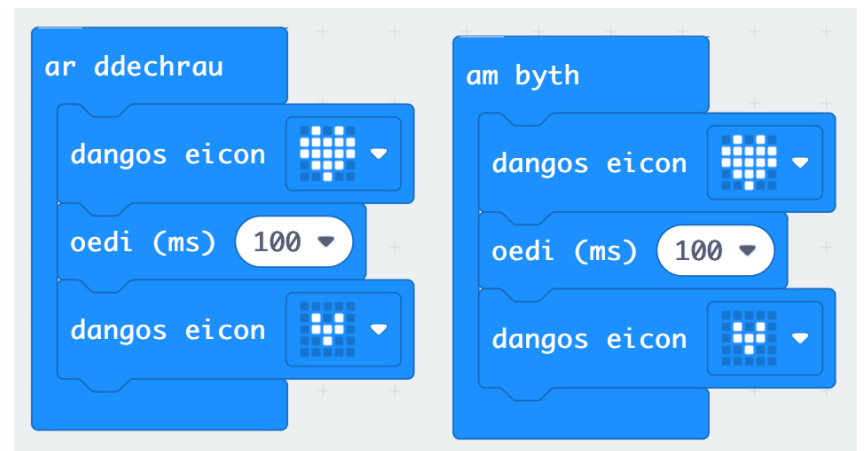

Creu Animeiddiad Eich Hun



- Hyd yn hyn, rydym wedi defnyddio'r eiconau rhagosodedig i greu ein hanimeiddiadau
- Ceisiwch ddefnyddio'r gorchymyn [dangos leds](#) a welsoch yn gynharach i greu eich animeiddiad eich hun.



Tasg: Digwyddiadau

Digwyddiadau

- Mae gan bob micro:bit ddau fotwm, A a B.
- Mae'r botymau hyn yn ein helpu i ddewis pa gamau i'w cymryd heb ail-raglennu'r micro:bit bob tro.
- Er enghraifft, gallwn ddangos wyneb hapus pan fyddwn yn pwyso botwm A ac wyneb trist pan fyddwn yn pwyso botwm B.
- Mae'r gorchmynion sydd eu hangen arnom i'w cael yn yr adran **Mewnbwn**.

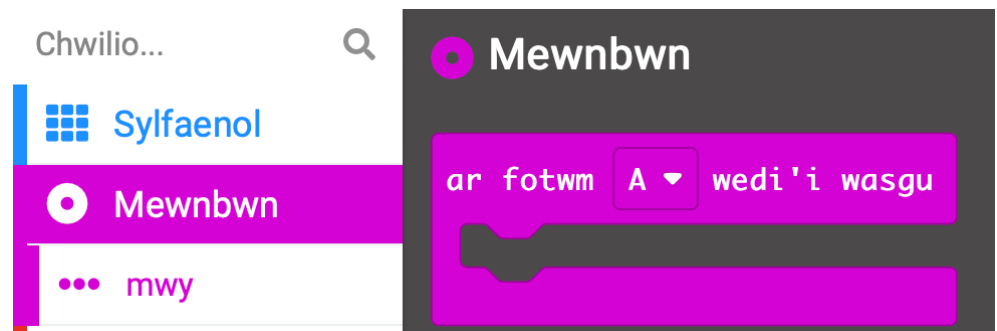

Digwyddiadau

Gadewch i ni geisio defnyddio digwyddiad ar gyfer botwm A:

1. Cliciwch ar Mewnbwn
2. Llusgwch a gollwng y bloc ar fotwm A wedi'i wasgu i'ch cod
3. Nawr cliciwch ar sylfaenol a llusgo a gollwng yr dangos eicon i mewn i'r bloc digwyddiad
4. Dewiswch eich hoff eicon a lawrlwythwch y cod.

Beth sy'n Digwydd?



Mwy Nag Un Digwyddiad

- Gallwn ddefnyddio gorchmynion mewnbwn lluosog - un ar gyfer pob botwm.
- Ceisiwch ychwanegu mewnbwn ar gyfer botwm B, yr un ffordd ag y gwnaethoch chi ar gyfer botwm A.
- Ceisiwch redeg y cod.



Tasg: Cyfathrebiad Radio



Cyfathrebiad Radio

- Mae radio yn ffordd o gyfathrebu trwy donnau radio.
- Mae hyn yn golygu y gallwn anfon gwybodaeth o un lle i'r llall dros bellteroedd hir iawn.
- Allwch chi feddwl am rywbeth a allai ddefnyddio cyfathrebiad radio?

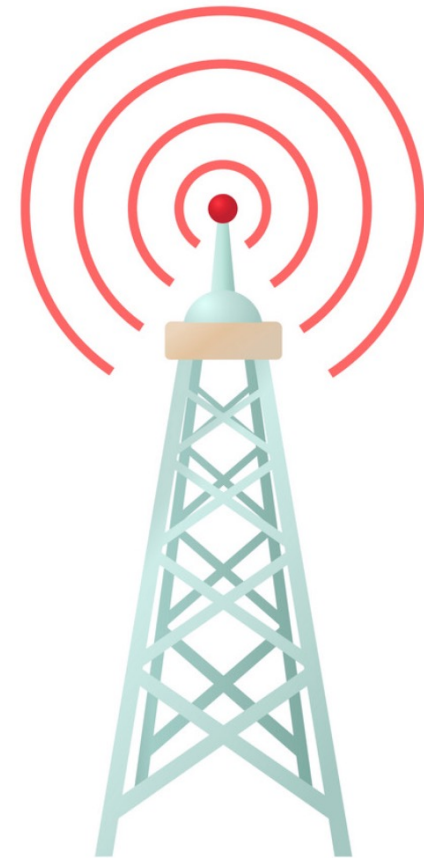

Cyfathrebiad Radio

- Mae gan micro:bits nodwedd Bluetooth sy'n caniatáu iddynt gyfathrebu â'i gilydd.
- Gallwn ddefnyddio hwn i anfon negeseuon rhwng micro:bits.
- Mae'r blociau sydd eu hangen arnom ar gyfer hyn i'w gweld yn yr adran Radio.

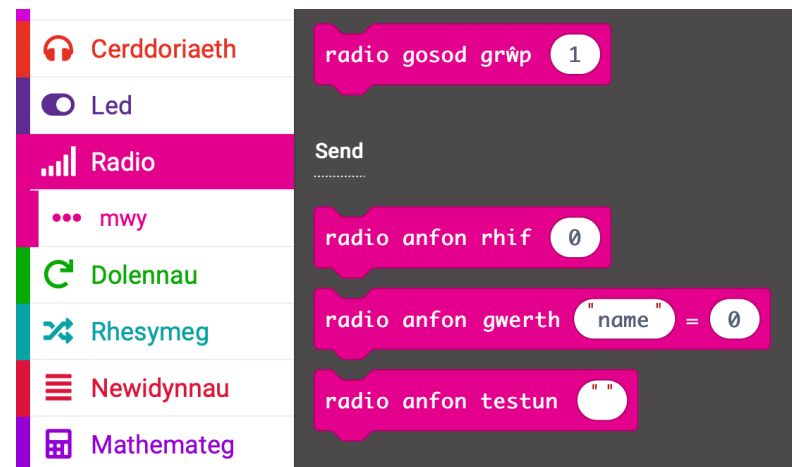

Grwpiau Radio

- Cyn y gallwn anfon negeseuon at ein gilydd mae'n rhaid i ni osod y grŵp radio.
- Mae grwpiau radio fel sianeli - bydd unrhyw micro:bit sy'n defnyddio'r un grŵp yn derbyn y neges.
- Ceisiwch osod y ddau micro:bit i'r un grŵp radio - gall hyn fod yn unrhyw rif, gwnewch yn siŵr eu bod yr un peth!

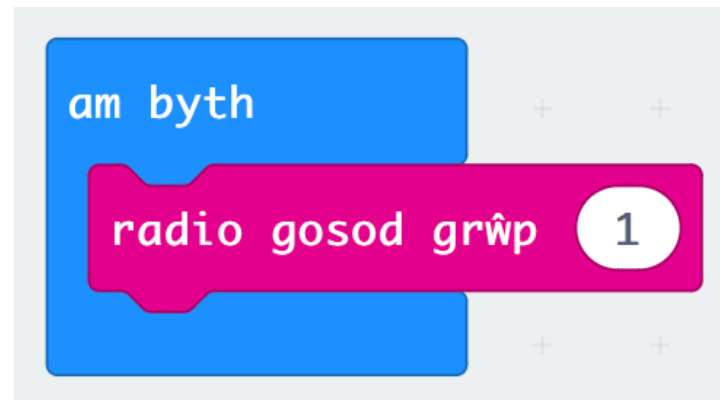

Anfon...

- Gyda'r micro:bits yn yr un grŵp radio, gallwn ddechrau anfon negeseuon rhyngddynt.
- Mae dwy ffordd i anfon gwybodaeth:
 1. **radio anfon rhif** i anfon rhif
 2. **radio anfon llinyn** i anfon neges
- Gadewch i ni geisio anfon neges destun.



... a Derbyn

Nawr bod un micro:bit wedi anfon neges, mae angen i ni ddweud wrth y micro:bit arall beth i'w wneud â'r neges a dderbyniodd.

Llusgwch y bloc ar dderbyn drwy radio receivedString i'ch cod a dewiswch eicon i'w ddangos.

Rhowch gynnig ar y cod a gweld beth sy'n digwydd.

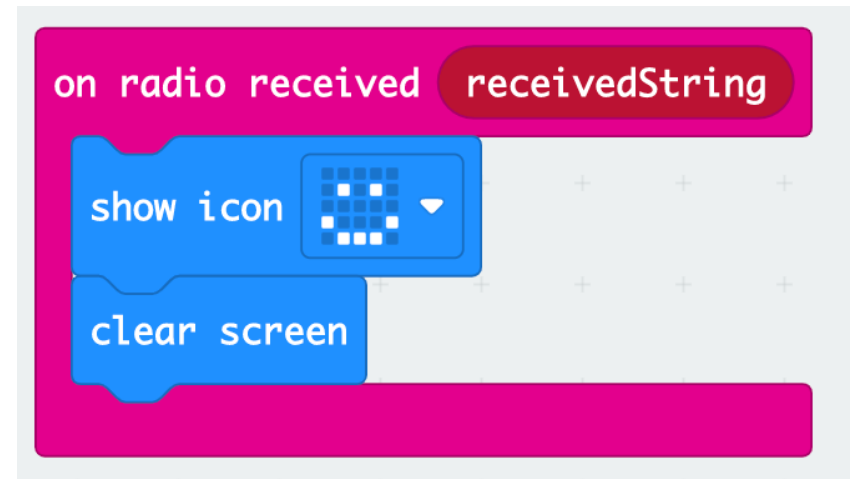

Anfon Negeseuon Gwahanol

Gallwn ddefnyddio'r botymau ar y micro:bit i ddewis gwahanol negeseuon i'w hanfon.

Nawr ychwanegwch ail ddigwyddiad.

Ceisiwch redeg y cod i weld beth sy'n digwydd.

Allwch chi weld y broblem?

Sut ydych chi'n meddwl y gallwn ni ddatrys hyn?

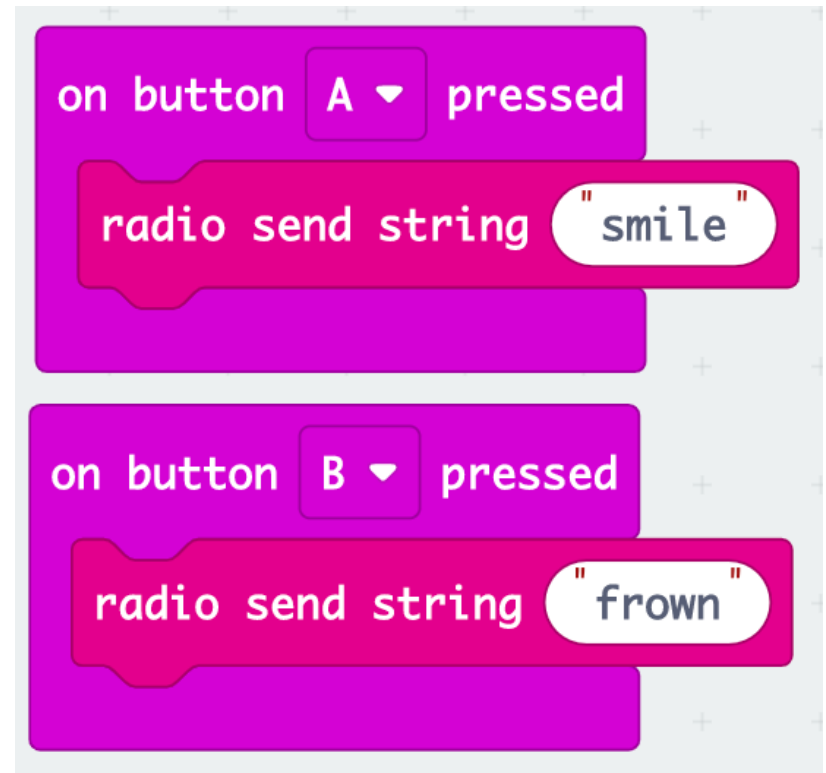



Amodolion

Amodolion

- Mae amodolion yn ein helpu i gyflawni gwahanol gamau gweithredu yn seiliedig ar amodau gwahanol.
- Dylai'r amodau hyn bob amser arwain at Ie/Na neu Gwir/Anwir.
- Er enghraifft:
 - **Os yw fy ngwaith cartref yn cael ei wneud**, yna gallaf fynd allan i chwarae.
 - **Os ydw i wedi bwyta fy nghinio**, yna gallaf gael pwdin.
- Allwch chi feddwl am ragor o enghreifftiau?

Rhesymeg

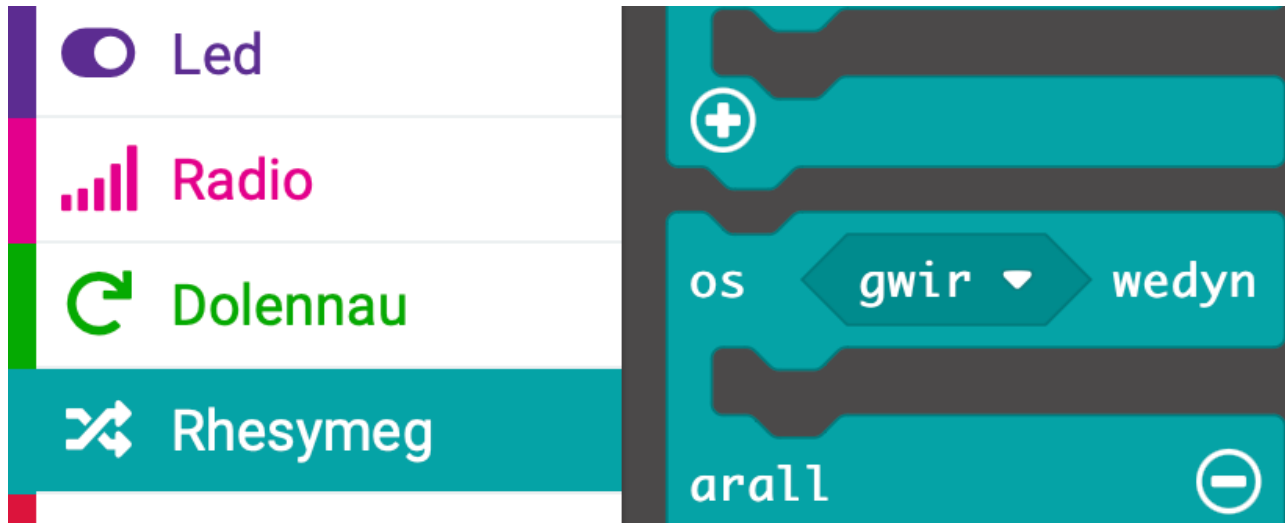

- Mewn micro:bit mae'r datganiadau amodol hyn i'w cael o dan yr adran Rhesymeg.

Derbyn Negeseuon Wahanol

- Nawr gallwn ddweud wrth y micro:bit i arddangos eicon gwahanol wrth dderbyn negeseuon gwahanol.
- Llusgwch y datganiad os-arall i mewn i'r bloc ar dderbyn drwy radio a newidiwch y mewnbwn a'r allbwn.
- Ceisiwch redeg y cod i weld beth sy'n digwydd!

```

ar dderbyn drwy radio receivedString
os receivedString = "Gwena" wedynt
  dangos eicon
  clirio sgrin
arall
  dangos eicon
  clirio sgrin

```



Cod Morse

Samuel Morse

- Cyn i'r ffôn gael ei ddyfeisio, ni allon drosglwyddo negeseuon cymhleth dros bellter.
- Yn y 1800au, dyluniodd yr Americanwr Samuel Morse system o gyfathrebu gan ddefnyddio dim ond dau symbol/sain: **dotiau a llinellau torredig**.
- Roedd yn golygu anfon naill ai pwls trydanol cyflym (dot) neu guriad trydanol hirach (dash) ar hyd gwifren.
- Yna gallai'r derbynnnydd gyfieithu'r dotiau a'r llinellau dash hyn yn llythrennau.



Dotiau a Llinellau

- Mae cod Morse yn defnyddio dau symbol yn unig i gynrychioli pob llythyren y wyddor Saesneg a rhif.

A ● -	J ● - - -	S ● ● ●
B - ● ● ●	K - ● -	T -
C - ● - ●	L ● - ● ●	U ● ● -
D - ● ●	M - -	V ● ● ● -
E ●	N - ●	W ● - -
F ● ● - ●	O - - -	X - ● ● -
G - - ●	P ● - - ●	Y - ● - -
H ● ● ● ●	Q - - ● -	Z - - ● ●
I ● ●	R ● - ●	

Enghraifft Cod Morse

Gadewch i ni geisio cyfieithu'r cod hwn:

•••• • •-•• •-•• ---

Enghraifft Cod Morse

Gadewch i ni geisio cyfieithu'r cod hwn:

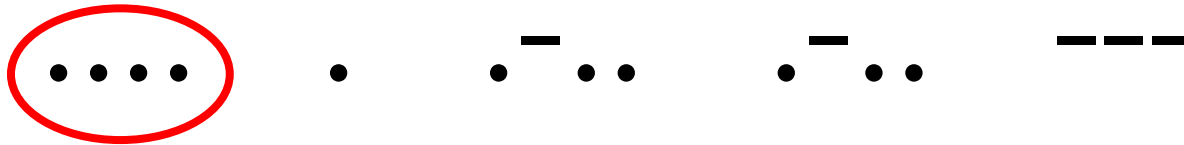

Enghraifft Cod Morse

Gadewch i ni geisio cyfieithu'r cod hwn:

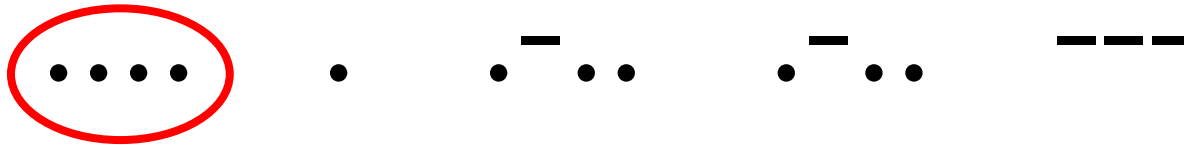

H

Enghraifft Cod Morse

Gadewch i ni geisio cyfieithu'r cod hwn:

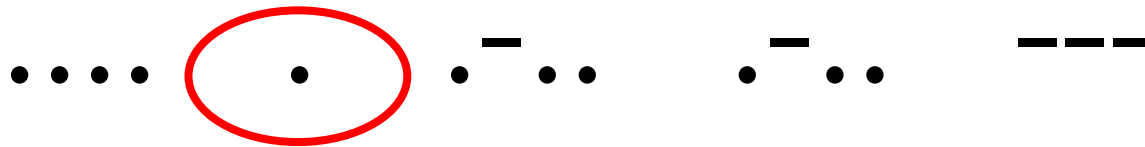

H

Enghraifft Cod Morse

Gadewch i ni geisio cyfieithu'r cod hwn:

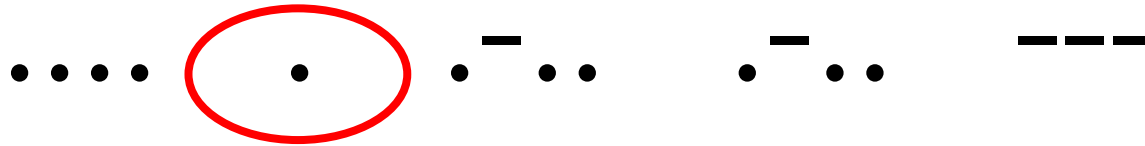

H E

Enghraifft Cod Morse

Gadewch i ni geisio cyfieithu'r cod hwn:

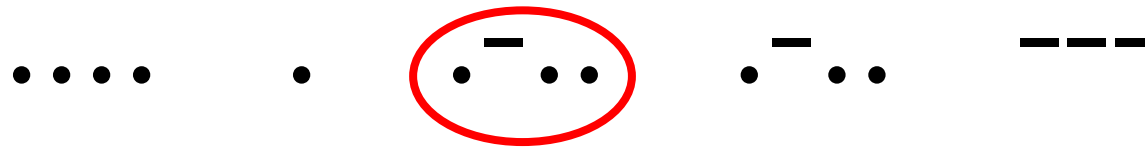

H E

Enghraifft Cod Morse

Gadewch i ni geisio cyfieithu'r cod hwn:

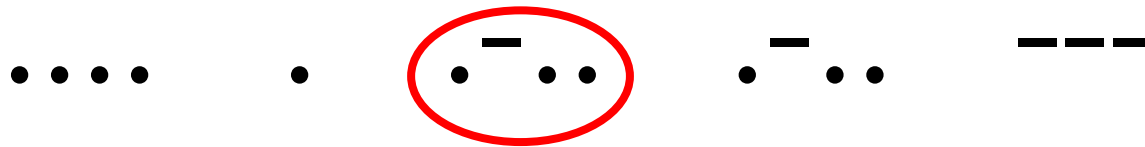

H E L

Enghraifft Cod Morse

Gadewch i ni geisio cyfieithu'r cod hwn:

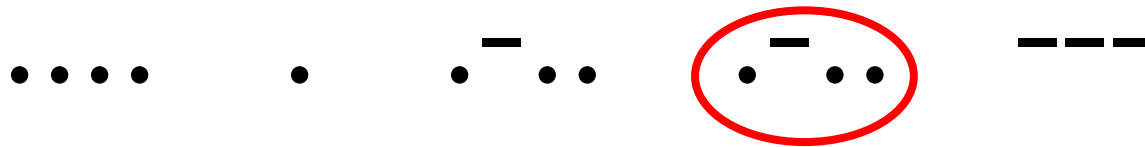

H E L

Enghraifft Cod Morse

Gadewch i ni geisio cyfieithu'r cod hwn:

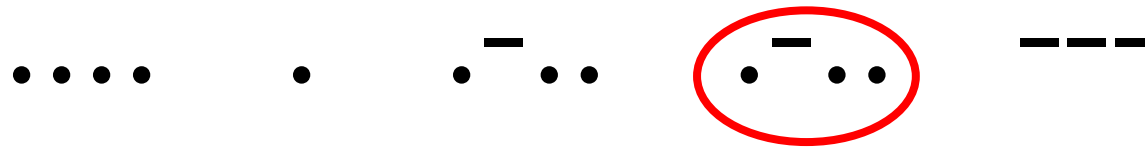

H E L L

Enghraifft Cod Morse

Gadewch i ni geisio cyfieithu'r cod hwn:

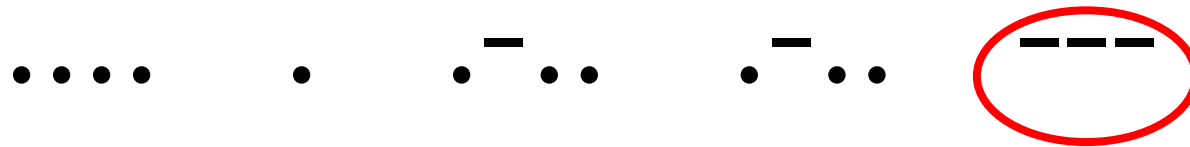

H E L L

Enghraifft Cod Morse

Gadewch i ni geisio cyfieithu'r cod hwn:

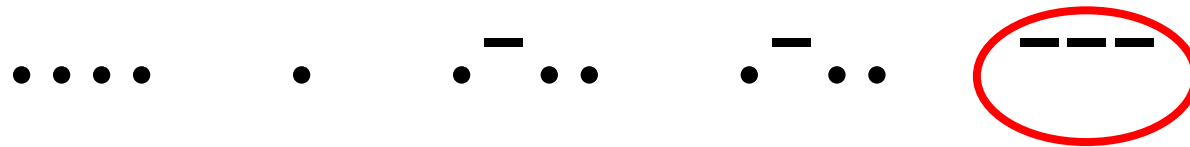

HELLO

Dibenion Cod Morse

- Er y gallwn nawr anfon negeseuon cymhleth at ein gilydd, gall cod Morse fod yn ddefnyddiol weithiau.
- Allwch chi feddwl am rai sefyllfaoedd lle gallai fod yn dda defnyddio iaith fel cod Morse?

Dibenion Cod Morse

- Sefyllfaoedd argyfwng: Defnyddio sain, neu olau, neu hyd yn oed ddeunyddiau ffisegol. Yn enwedig os nad ydych chi'n siarad yr un iaith â'r person rydych chi'n cyfathrebu ag ef.
- Negeseuon cyfrinachol: Nid oes llawer o bobl yn gallu deall cod Morse. Gallwch ei ddefnyddio i anfon negeseuon cyfrinachol at eich ffrindiau.
- Cyfathrebu ar gyfer pobl nad ydynt yn gallu siarad.

Tasg: Cod Morse Micro:bit



Cod Morse Micro:bit

Gan ddefnyddio popeth rydych chi wedi'i ddysgu heddiw rydyn ni'n mynd i raglennu'r micro:bits i gyfathrebu gan ddefnyddio cod Morse.

1. Dechreuwch trwy osod y ddau micro:bit i'r un grŵp radio.
2. Defnyddiwch ddigwyddiadau i anfon negeseuon gwahanol ar gyfer pob botwm

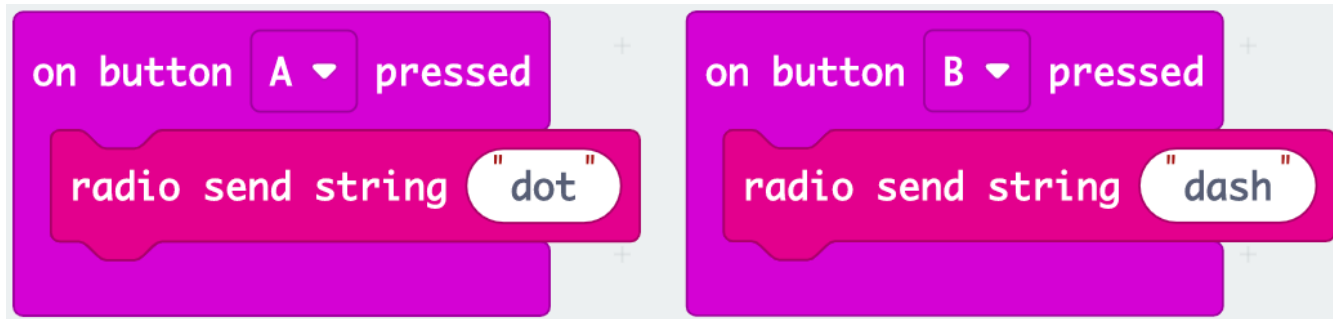
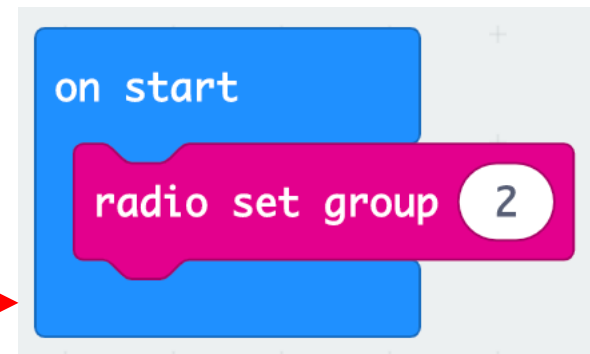

Cod Morse Micro:bit

3. Defnyddiwch ddatganiad os-arall a'r bloc LEDs fel bod y micro:bit sy'n derbyn yn dangos yr allbwn cywir.
4. Ceisiwch anfon rhai negeseuon at eich gilydd. Defnyddiwch yr allwedd cod Morse i weld a allwch chi ddeall beth mae'ch ffrind yn ceisio'i ddweud.

Cofiwch adael bwlch amser rhwng llythrennau fel bod eich partner yn gwybod pryd i ddechrau llythyren newydd.

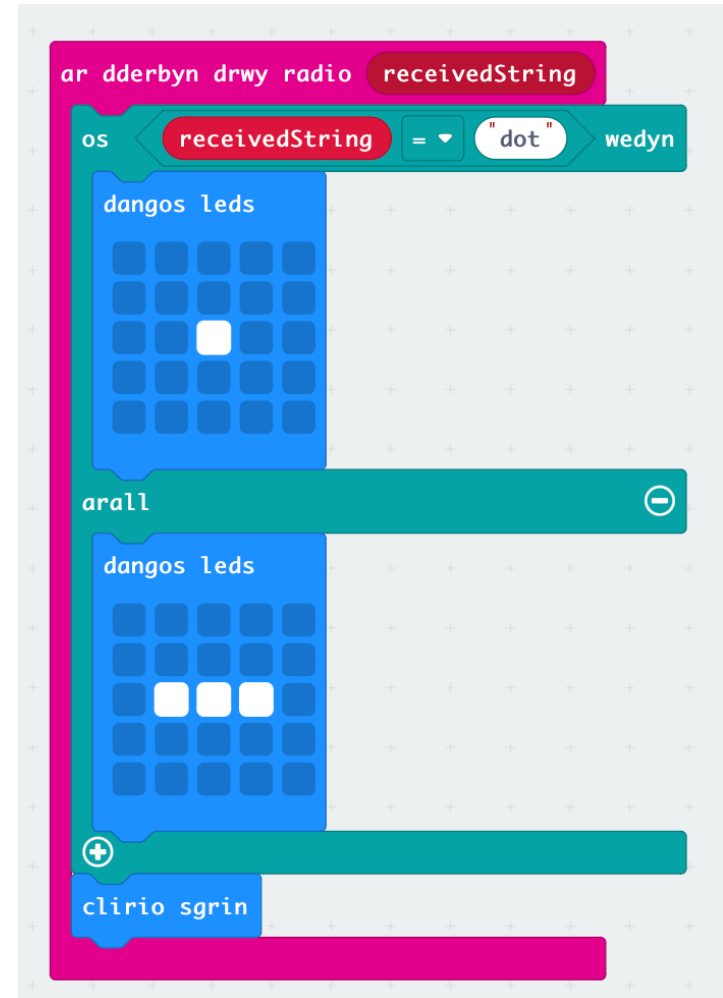

Estyniad: Toriadau Geiriau



Toriadau Geiriau

- Allwch chi feddwl am rai problemau gyda defnyddio ein radio cod Morse? Beth os ydym am anfon brawddegau cyfan?
- Sut mae'r derbynnydd yn gwybod pan fydd gair newydd yn dechrau?
- Os nad ydyn nhw'n gwybod pryd i ychwanegu gofod, gallen nhw gael neges fel “dwindysgusutiddefnyddiomicrobit” a all fod yn anodd ei deall
- Beth am ychwanegu symbol i gynrychioli diweddglo gair?
- Rydyn ni eisoes wedi defnyddio botymau A a B – **allwch chi ddod o hyd i floc mewnbwn arall y gallwn ei ddefnyddio i anfon y signal symbol gofod?**

Toriadau Geiriau

Enghreifftiau Blociau Mewnbwn:

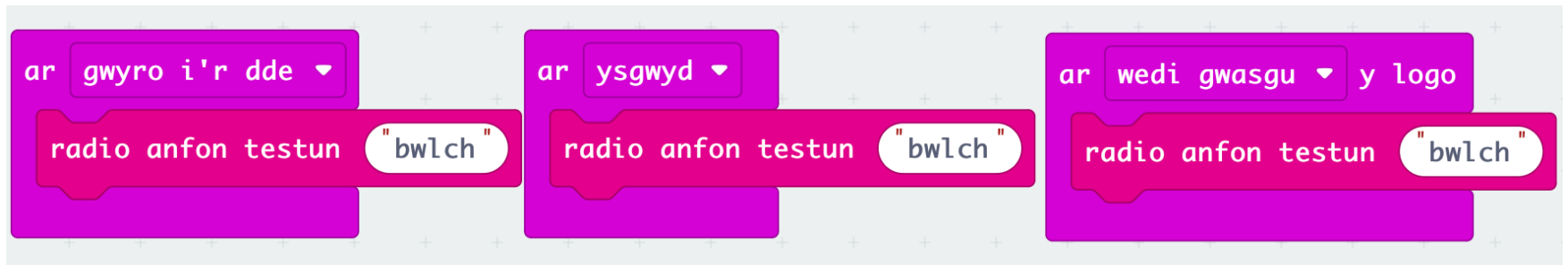

Mae llawer mwy o opsiynau - rhwch gynnig ar rai!

Toriadau Geiriau

- Bydd yn rhaid i chi hefyd ychwanegu amod arall yn y bloc `os`.
- Dewiswch eicon i'w ddangos pan ddaw gair i ben

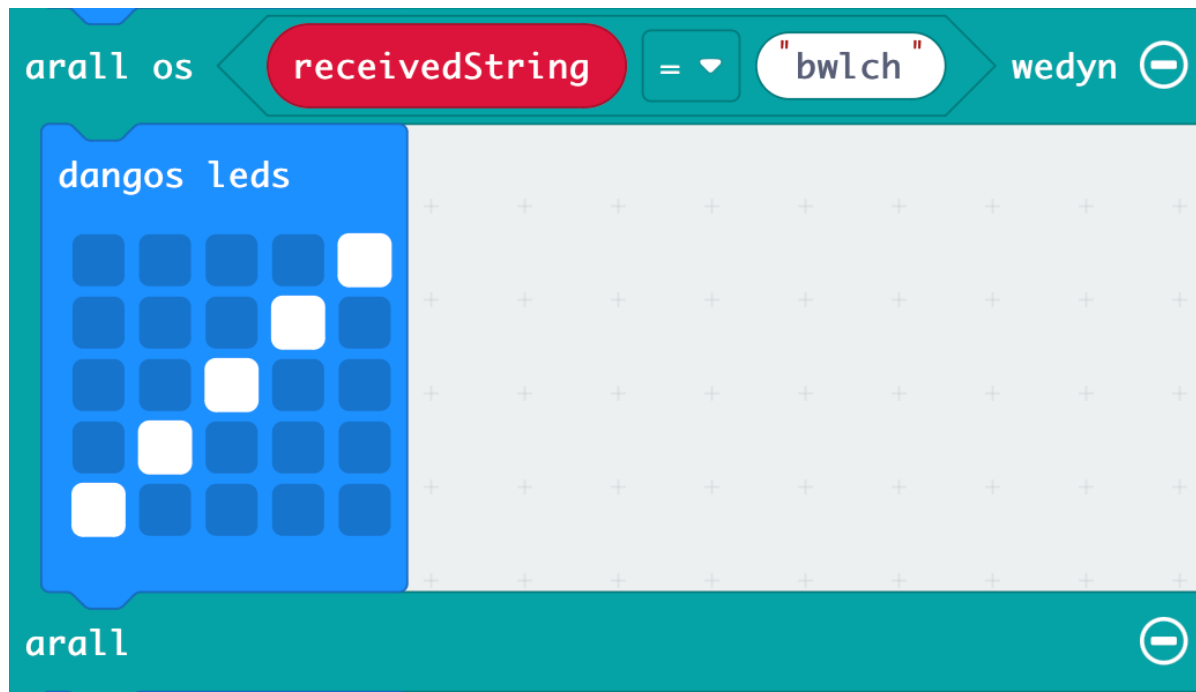

Toriad Llythrennau

- Yn lle gadael bwlch amser rhwng llythrennau, gallwch greu symbol arall eto i gynrychioli diwedd glo llythyren.
- Bydd hyn yn ei gwneud hi'n haws fyth i'r derbynnydd ddeall y neges, ac yn gyflymach i'r anfonwr anfon y neges.